

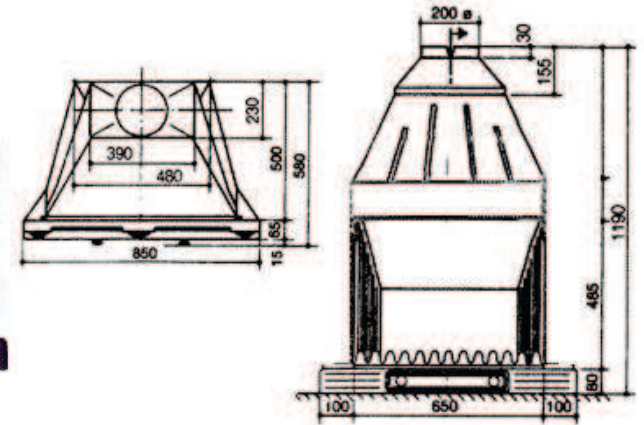

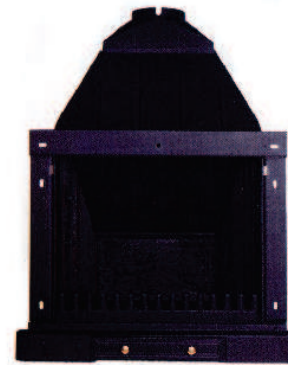



Hogar H01



La construcción de una chimenea de obra es una tarea que pocos técnicos dominan: el correcto dimensionamiento de la boca y la garganta, la inclinación de las paredes internas, el diámetro del tiro. Cualquier error y su chimenea ahumara la habitación o simplemente no irradiara calor. La solución: el hogar de hierro fundido h01, que



DATOS TÉCNICOS	
Potencia calorífica máxima	10.000 Kcal/h.
Superficie a calentar	120 m ²
Dimensiones interiores de hogar	
Alto	63 / 26 cm.
Ancho	63 / 45 cm.
Profundidad	43 cm.
Puerta de carga	
Alto	52.5 cm.
Ancho	63 cm.
Diámetro de tiro	20 cm.
Peso neto	135 Kgrs.

-  Fabricado en hierro fundido.
-  Gran capacidad de carga.
-  Amplio cenicero para una fácil limpieza de las cenizas.
-  De fácil instalación.
-  Tomas de aire incorporadas para mejor circulación del aire caliente.

Disponible en negro mate

calor de hogar

Av. Tecnológico 735, Metepec, Edo. de México (722) 216 3330
CD. DE MÉXICO: (55) 1163 6038

www.calordehogar.com

ventas@calordehogar.com